

Druckschalter, Serie PM1





- Schaltdruck -0,9 ... 0, 0,2 ... 16 bar
- mechanisch
- Balg federbelastet, einstellbar
- Elektr. Anschluss Stecker, M12x1
- Druckluftanschluss Innengewinde, G 1/4, Flansch mit O-Ring, Ø 5x1,5



| | |
|---|---------------------------|
| Typ | mechanisch |
| Funktion | Wechsler (mechanisch) |
| Einbaulage | Beliebig |
| Betriebsdruck min./max. | Siehe Tabelle unten |
| Umgebungstemperatur min./max. | -20 ... 80 °C |
| Mediumtemperatur min./max. | -10 ... 80 °C |
| Medium | Druckluft |
| Messgröße | Relativdruck |
| Schaltelement | Mikroschalter (EIN/AUS) |
| Überdrucksicherheit | 80 bar |
| Schaltfrequenz max. | 1,5 Hz |
| Schockfestigkeit max. | 15 g |
| Schwingungsfestigkeit | 10 g (60 - 500 Hz) |
| Wiederholgenauigkeit in % (vom Endwert) | ± 1 % |
| Schaltpunkt | einstellbar |
| Hysterese | max. Schaltdruckdifferenz |
| Betriebsspannung DC, min./max. | 12 ... 30 V DC |
| Betriebsspannung AC, min./max. | 12 ... 30 V AC |
| Befestigungsarten | über Durchgangsbohrungen |
| Schutzart | IP67 |
| Elektr. Anschluss | Stecker, M12x1 |
| Gewicht | 0,15 kg |



Technische Daten

| Materialnummer | | Typ | Schaltdruckbereich | Druckluftanschluss | Abb. | |
|----------------|---|-------------|--------------------|-----------------------------|--------|----|
| | | | min./max. | | | |
| R412010716 |  | PM1-M3-G014 | -0,9 ... 0 bar | Innengewinde, G 1/4 | Fig. 1 | - |
| R412010717 |  | PM1-M3-G014 | 0,2 ... 16 bar | Innengewinde, G 1/4 | Fig. 1 | 1) |
| R412010719 |  | PM1-M3-F001 | -0,9 ... 0 bar | Flansch mit O-Ring, Ø 5x1,5 | Fig. 2 | - |
| R412010720 |  | PM1-M3-F001 | 0,2 ... 16 bar | Flansch mit O-Ring, Ø 5x1,5 | Fig. 2 | 1) |

1) Schaltdruckbereich min. 0,2 bar fallend / 0,5 bar steigend

Technische Informationen

-4
auf 1-2.

Achtung: Zu hohe Ströme können zu Kontaktschäden führen. Induktive bzw. kapazitive Lasten müssen mit entsprechender Funkenlöschung versehen werden!

Der Mikroschalter verfügt über versilberte Kontakte.

Technische Informationen

Werkstoff

| | |
|-------------------|--------------------------------|
| Gehäuse | Aluminium |
| Dichtungen | Acrylnitril-Butadien-Kautschuk |
| Elektr. Anschluss | Messing, vernickelt |

Abmessungen

Fig. 1

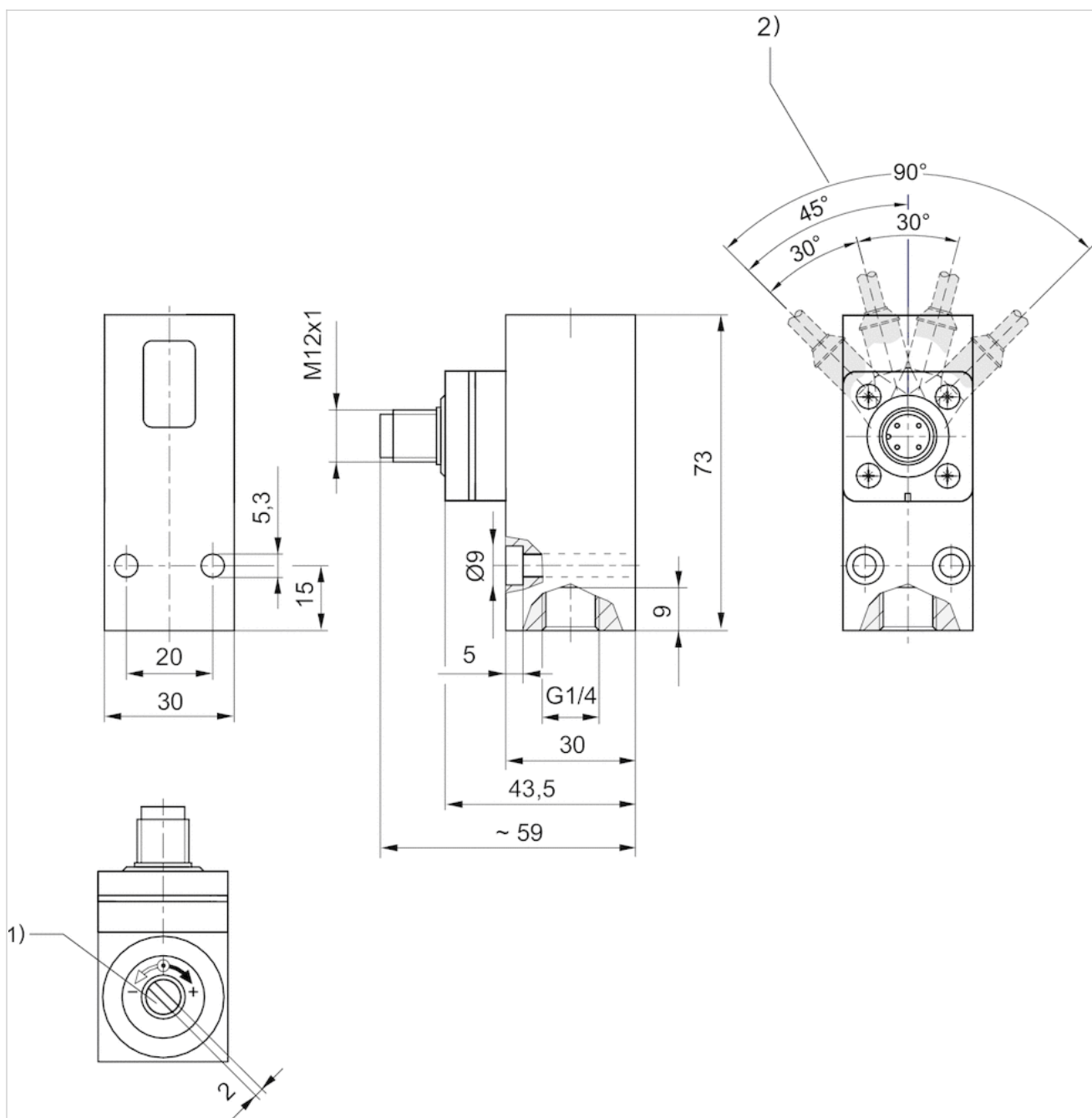

1) Einstellschraube, selbsthaltend

2) Raststellung

Fig. 2

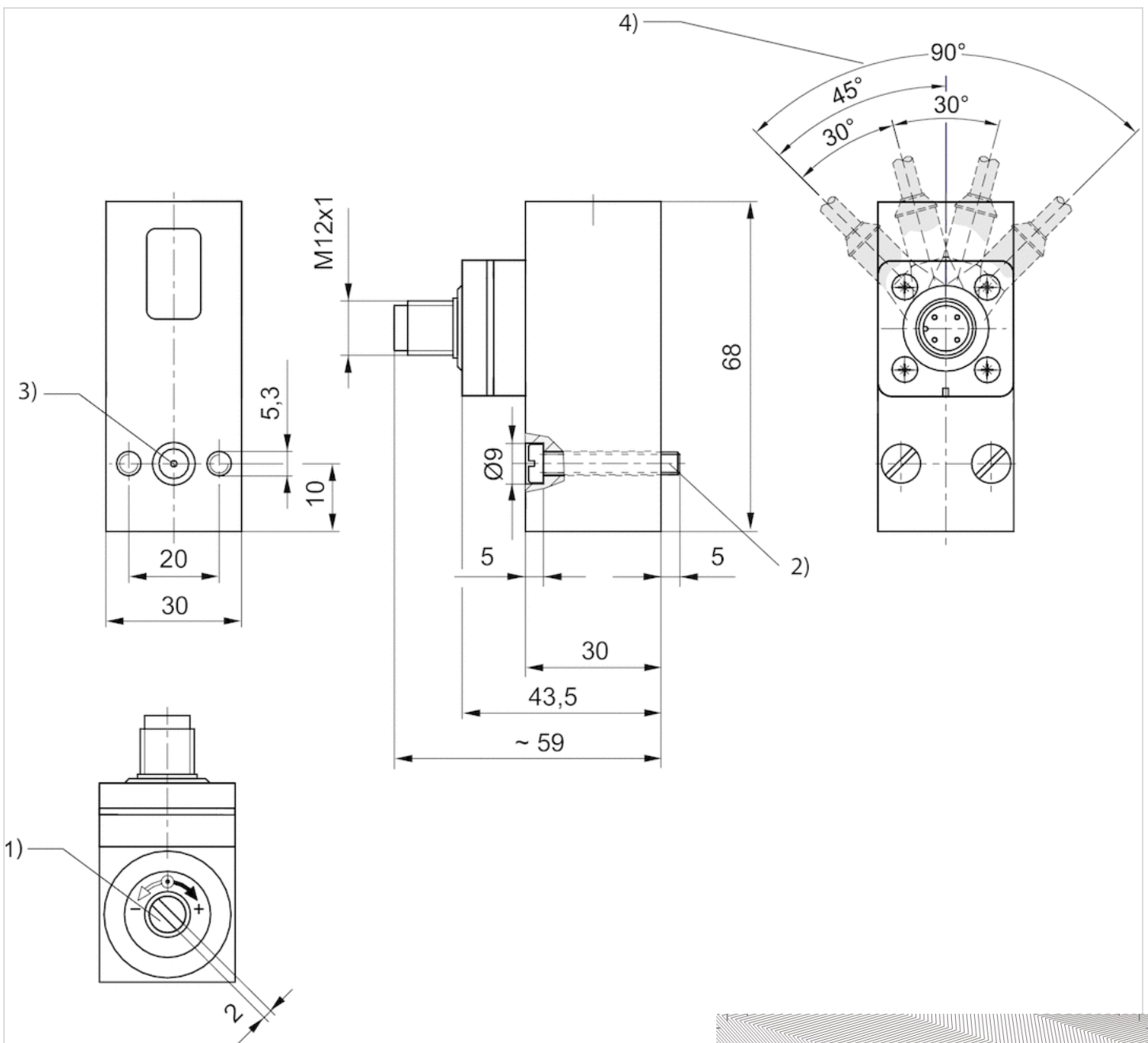

- 1) Einstellschraube, selbsthaltend
- 2) Zylinderschraube M5x30 (im Lieferumfang enthalten)
- 3) O-Ring Ø5x1,5 (im Lieferumfang enthalten)
- 4) Raststellung



Siège Social Douala - Cameroun B.P. 12591 Douala
 contact@2comappro.com
 Tél : + 237 233 424 913
 et + 237 674 472 158

www.2comappro.com

Diagramme

Schaltdifferenzdruck-Kennlinie (-09 - 0 bar)

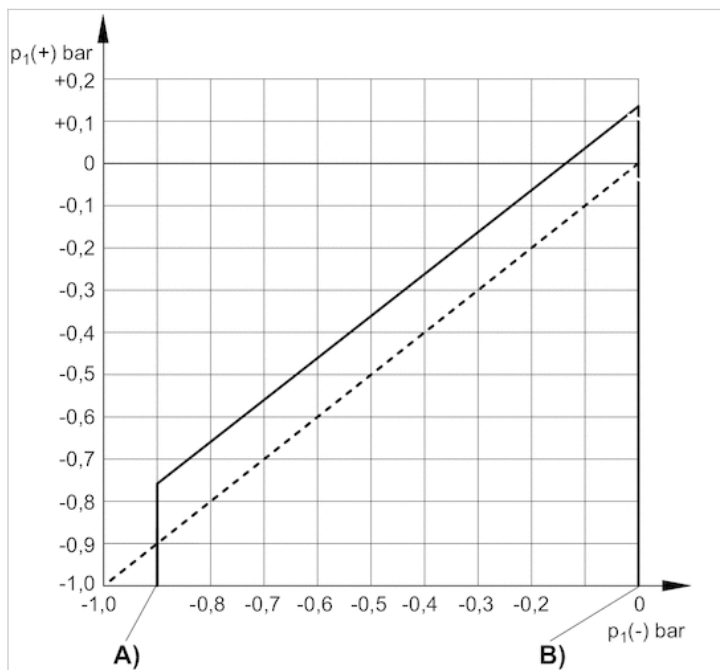
A) $p_1(-)$, min.B) $p_1(-)$, max. $p_1(+)$ = Oberer Schaltdruck bei steigendem Druck $p_1(-)$ = Unterer Schaltdruck bei sinkendem Druck

Schaltdifferenzdruck-Kennlinie (02 - 16 bar)

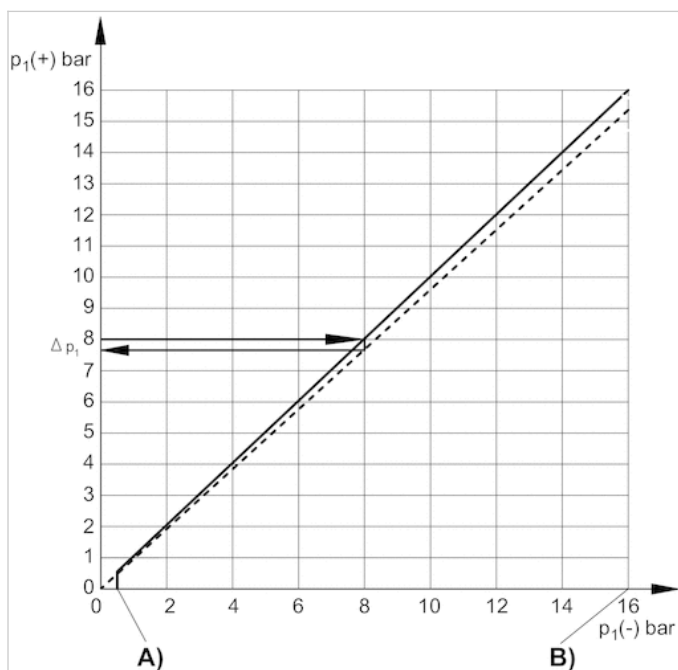
A) $p_1(-)$, min.B) $p_1(-)$, max. $p_1(+)$ = Oberer Schaltdruck bei steigendem Druck $p_1(-)$ = Unterer Schaltdruck bei sinkendem Druck Δp_1 = max. Schaltdruckdifferenz bzw. Hysterese
Beispiel: $p_1(+)$ = 8 bar > $p_1(-)$ = 7,6 bar Δp_1 = 0,4 bar

Max. zulässiger Dauerstrom I max. [A] bei ohmscher Belastung

| U [V] | I [A] 1) | I [A] 2) |
|--------------------|----------|---------------------|
| 30-250 | 3A | |
| 30 / 48 / 60 / 125 | | 3 / 1,2 / 0,8 / 0,4 |

Bezugsschaltzahl: 30/min., Bezugstemperatur: + 30 °C

- 1) AC
- 2) DC

Max. zulässiger Dauerstrom I max. [A] bei induktiver Belastung

| U [V] | I [A] 1) 3) | I [A] 2) 4) |
|--------------------|-------------|----------------------|
| 30-250 | 3A | |
| 30 / 48 / 60 / 125 | | 2 / 0,55 / 0,4 / 0,2 |

Bezugsschaltzahl: 30/min., Bezugstemperatur: + 30 °C

- 1) AC
- 2) DC
- 3) $\cos \approx 0,7^\circ$
- 4) L/R ≈ 10 ms

Pin-Belegung

Pin-Belegung

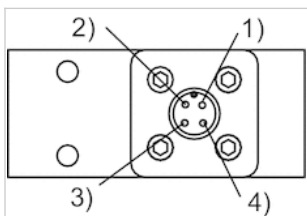

- 1) +UB
- 2) Öffner
- 3) keine Funktion
- 4) NO (Schließer)

